

English

Safety Information

1. It is recommended that this device is used indoors in a dry location only.
2. The device shall be used within its published power rating included in the product specifications on the package.
3. Connect this device only in the way shown in this manual. Any other method could cause damage and/or injury.
4. The device may be connected to and may control electric circuits and appliances only if they comply with the respective standards and safety norms.
5. Please do not disassemble the device, otherwise there may be product damage or security risks.
6. Most accidents resulting from electric tool operation and maintenance are caused by the failure to observe basic safety rules or precautions. Therefore, please read and understand all the safety precautions.
7. Make sure the device is kept out of reach of children for safety concern.
8. Please contact seller for replacement in the event of freight damages.

CAUTION

1. Danger of electrocution. Mounting the device to the power grid has to be performed with caution.
2. Danger of electrocution. The mounting or installation of the device should be done by a qualified person (electrician).
3. Danger of electrocution. Even when the device is turned off, it is possible to have voltage across its clamps. Every change in the connection of the clamps has to be done after ensuring all local power is cut off or disconnected.

Package Contents

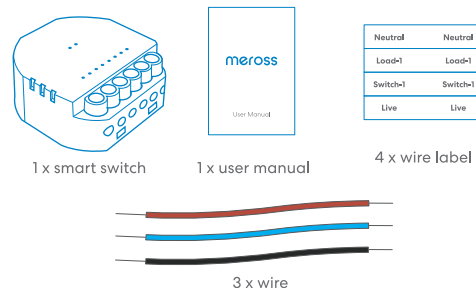

Beep Rules

- Slow beep(10 times):** Ready to pair.
- Fast beep:** Pairing/Connecting to Wi-Fi.
- Extremely fast beep(3 times):** Connected to Wi-Fi successfully.
- Fast beep to slow beep:** Failed to set up and ready to be paired again.
- Fast beep to no beep:** Setup succeeded.

Installation Guide

1. Download the Meross app. You will need it to set up, manage and upgrade your smart switch.



2. Log in to your account, or if you are a new user, tap Sign up to create a new account.
3. Connect your smartphone or tablet to the 2.4 GHz Wi-Fi.
4. Launch the Meross app, tap the "+" icon to select the type of smart device you want to add, then you can just follow the setup wizard to finish configuration.

Note:
To reset the device, you can switch the existing switch 5 times within 10 seconds until it starts to beep slowly.

■ Link Meross to Google Assistant or Amazon Alexa

Please don't try to add the device directly in any third-party app. You have to set up the device in Meross app first and then you can link it to voice assistants.

Link to Amazon Alexa



Go to Account-> Amazon Alexa and allow Meross to link with Alexa.

Link to Google Assistant



Go to Account-> Google Assistant and follow the step-by-step instructions to complete the linking process.

■ FAQs

At Meross, we strive to assure your satisfaction. Attached below is a non-exhaustive list of questions that users are mostly concerned about.

1. Can I control multiple lights with this switch?

As long as the total power is below 400W, you can control multiple lights.

2. Can this switch work with two-gang traditional switch?

No. This device can only work with one-gang/single-pole switch.

3. I can't pair the switch. What should I do?

- Make sure you wire the device as illustrated in this manual.
- Make sure you connected to 2.4GHz home Wi-Fi.
- Make sure your switch is covered by strong 2.4GHz Wi-Fi.
- Reset the device and start again. To reset the device, you can switch the existing switch 5 times within 10 seconds until it starts to beep slowly.

To learn more, please visit

<https://www.meross.com/support/#/faqs> to find solutions for more frequently asked questions.

■ Hardware Installation

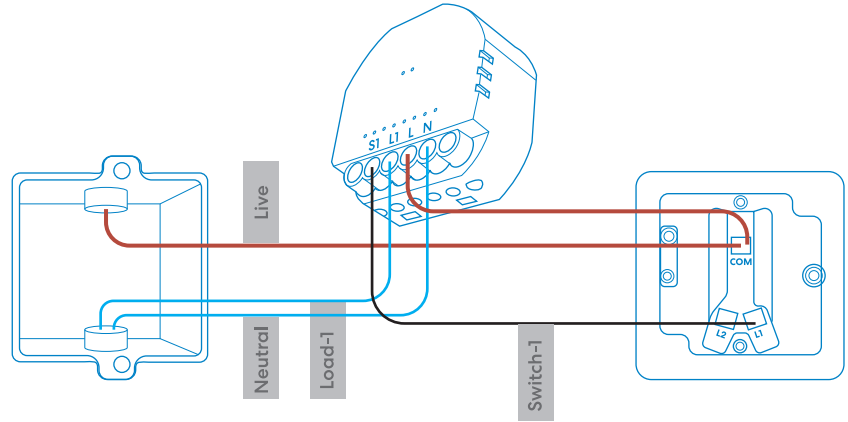

■ Disclaimer

- The function of this smart switch is tested under a typical circumstance described in our specifications. Meross does NOT guarantee that the smart switch shall perform exactly the same as described under all circumstances.
- By using third-party services such as Amazon Alexa, Google Assistant, Apple Home kit, customers acknowledge that Meross shall not be held liable in any way for the data and private information collected by such parties. Meross's total liability is limited to what is expressly covered in its Privacy Policy.
- Damages arising from ignorance of the SAFETY INFORMATION shall not be covered by Meross aftersales service, nor does Meross take any legal responsibility therefrom.

Customers acknowledge understanding of these articles clearly by reading this manual.

■ Warranty

Meross products are covered by a 24-month limited warranty from the date of purchase. Please visit <https://www.meross.com/support/warranty> for detailed warranty policy and product registration.

Sicherheitsinformationen

1. Es wird empfohlen, dass das Gerät nur drinnen an einer trockenen Stelle verwendet wird.
2. Das Gerät darf nur innerhalb der in den Produktspezifikationen auf der Verpackung angegebenen Nennleistung verwendet werden.
3. Schließen Sie das Gerät nur so an, wie es in dieser Gebrauchsanweisung beschrieben wird. Jede andere Methode kann zu Schäden und/oder Verletzungen führen.
4. Das Gerät kann an Stromkreise und andere Geräte angeschlossen werden und sie steuern, nur wenn sie den jeweiligen Standards und Sicherheitsnormen entsprechen.
5. Nehmen Sie bitte das Gerät nicht auseinander, sonst kann es zu Produktschäden oder Sicherheitsrisiken führen.
6. Die meisten Unfälle beim Betrieb und bei der Wartung von Elektrowerkzeugen sind auf die Nichtbeachtung grundlegender Sicherheitsregeln oder Vorsichtsmaßnahmen zurückzuführen. Lesen und verstehen Sie daher bitte alle Sicherheitsvorkehrungen.
7. Stellen Sie sicher, dass das Gerät aus Sicherheitsgründen außerhalb der Reichweite von Kindern aufbewahrt wird.
8. Wenden Sie sich bitte an den Verkäufer, um das Produkt im Falle von Frachtschäden zu ersetzen.

Vorsicht

1. Gefahr des Stromschlags. Die Montage des Geräts am Stromnetz muss mit Vorsicht erfolgen.
2. Gefahr des Stromschlags. Die Montage oder Installation des Geräts sollte von einer qualifizierten Person (Elektriker) durchgeführt werden.
3. Gefahr des Stromschlags. Selbst wenn das Gerät ausgeschaltet wird, kann es möglicherweise durch Klammer Spannung geben. Jede Änderung des Anschlusses der Klammer muss erfolgen, nachdem es sichergestellt wird, dass alle örtlichen Ströme unterbrochen oder getrennt wird.

Inhalt der Verpackung

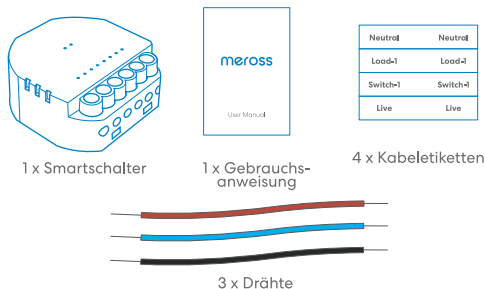

Regeln des Pieptons

Langsamer Piepton (10 Mal): Bereit zur Zusammenstellung.

Schneller Piepton: Zusammenstellung / Verbindung mit Wi-Fi.

Extrem schneller Piepton (3 Mal): Erfolgreich mit Wi-Fi verbunden.

Vom schnellen Piepton bis langsamen Piepton: Setup fehlgeschlagen und bereit zur erneuten Zusammenstellung.

Vom schnellen Piepton bis keinen Piepton: Setup gelungen.

Anleitung der Installation

1. Laden Sie das App Meross herunter, um Ihren Smartschalter einzurichten, zu verwalten und zu aktualisieren.



2. Melden Sie sich bei Ihrem Konto an, oder wenn Sie ein neuer Benutzer sind, tippen Sie auf "Anmelden (Sign up)", um ein neues Konto zu erstellen.
3. Verbinden Sie Ihr Smartphone oder Tablet mit dem 2,4-GHz-Wi-Fi.

4. Starten Sie das App Meross, tippen Sie auf das Symbol "+", um den Typ des Smartgeräts auszuwählen, das Sie hinzufügen möchten. Dann können Sie einfach dem Einrichtungsassistenten (Setup wizard) folgen, um die Konfiguration abzuschließen.

Hinweis:

Um das Gerät zurückzusetzen, können Sie den vorhandenen Schalter 5 Mal innerhalb von 10 Sekunden umschalten, bis er langsam zu piepen beginnt.

Verknüpfung des Meross mit Google Assistant oder Amazon Alexa

Versuchen Sie bitte nicht, das Gerät direkt in einer Drittanbieter-App hinzuzufügen. Sie müssen das Gerät zuerst in App Meross einrichten, und dann können Sie es mit Sprachassistenten verknüpfen.

Verknüpfung mit Amazon Alexa



Gehen Sie zu Konto-> Amazon Alexa und erlauben Sie Meross, sich mit Alexa zu verknüpfen.

Verknüpfung mit Google Assistant



Gehen Sie zu Konto-> Google Assistant und folgen Sie den Anweisungen Schritt für Schritt, um den Verknüpfungsprozess abzuschließen.

FAQs

Bei Meross sind wir bestrebt, Ihre Zufriedenheit zu gewährleisten. Nachfolgend finden Sie eine kurze und bündige Liste von Fragen, mit denen sich Anwender am häufigsten befassen.

1. Kann ich mehrere Lichter mit diesem Schalter steuern?

Solange die Gesamtleistung unter 400W liegt, können Sie mehrere Lichter steuern.

2. Kann dieser Schalter mit einem traditionellen Schalter mit zwei Gängen arbeiten?

Nein. Dieses Gerät kann nur mit einem einpoligen Schalter / mit einem Schalter mit einem Gang arbeiten.

3. Ich kann den Schalter nicht zusammenstellen. Was kann ich tun?

- Stellen Sie sicher, dass Sie das Gerät wie in dieser Gebrauchsanweisung beschrieben verdrahten.
- Stellen Sie sicher, dass Sie es mit dem 2,4-GHz-Heim-Wi-Fi verbunden haben.
- Stellen Sie sicher, dass Ihr Schalter von starkem 2,4-GHz-Wi-Fi abgedeckt ist.
- Setzen Sie das Gerät zurück und starten Sie erneut. Um das Gerät zurückzusetzen, können Sie den vorhandenen Schalter 5 Mal innerhalb von 10 Sekunden betätigen, bis er langsam zu piepen beginnt.

Um mehr zu erfahren, besuchen Sie bitte <https://www.meross.com/support#/faqs>, um eine Lösung für weitere häufig gestellte Fragen zu finden.

■ Installation der Hardware

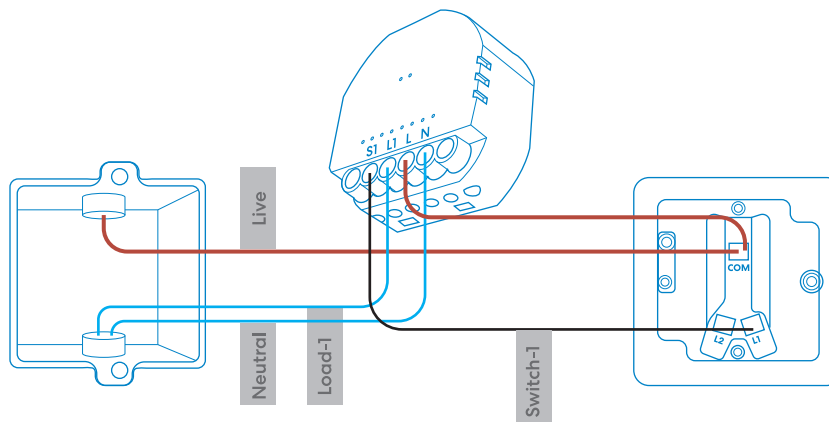

■ Garantie

Für Meross-Produkte gilt eine beschränkte Garantie von 24 Monaten ab dem Datum des ursprünglichen Kaufs. Besuchen Sie bitte <https://www.meross.com/support#/warranty> für detaillierte Garantiebestimmungen und Produktregistrierung.

Wir können nur Kundendienst für Produkte leisten, die von Meross oder von Meross autorisierten Händlern und Distributoren verkauft werden.

■ Haftungsausschluss

- Die Funktion des Smartschalters wurde unter typischen, in unseren Spezifikationen beschriebenen Umständen getestet. Meross garantiert NICHT, dass der Smartschalter unter allen Umständen genau so funktioniert wie beschrieben.
- Bei der Nutzung der Drittanbieter-Apps wie Amazon Alexa, Google Assistant, Apple Home Kit, erkennt der Kunde an, dass Meross in keiner Weise für die von diesen Apps gesammelten Daten und privaten Informationen haftbar gemacht wird. Die Gesamthaftung von Meross ist auf das beschränkt, was ausdrücklich in den Datenschutzrichtlinien von Meross geregelt ist.

- Schäden, die aus Unkenntnis der SICHERHEITS-INFORMATIONEN entstehen, werden vom Meross-Kundendienst nicht abgedeckt. Meross übernimmt auch keine rechtliche Verantwortung daraus.

Die Kunden bestätigen durch das Lesen dieser Gebrauchsanweisung, dass sie diese Artikel eindeutig verstanden haben.

■ Information de Sécurité

1. Il est recommandé d'utiliser cet appareil à l'intérieur uniquement dans un endroit sec.
2. L'appareil doit être utilisé dans les limites de sa puissance nominale publiée et figurant dans les spécifications du produit sur l'emballage.
3. Connectez cet appareil uniquement de la manière indiquée dans ce manuel. Toute autre méthode pourrait causer des dommages et / ou des blessures.
4. L'appareil ne peut être connecté aux circuits et appareils électriques et les contrôler que s'ils sont conformes aux normes respectives et normes de sécurité.
5. Veuillez ne pas démonter l'appareil, sinon il pourrait y avoir des dommages au produit ou des risques pour la sécurité.
6. La plupart des accidents causés par l'utilisation et la maintenance des outils électriques sont causés par le non-respect des règles de sécurité de base ou des mesures préventives. Par conséquent, veuillez lire et comprendre toutes les précautions de sécurité.
7. Assurez-vous que l'appareil est tenu hors de portée des enfants pour les raisons de sécurité.
8. Veuillez contacter le vendeur pour le remplacement en cas de dommages dus au fret.

■ Attention

1. Danger d'électrocution. Le montage de l'appareil sur le réseau électrique doit être effectué avec précaution.
2. Danger d'électrocution. Le montage ou l'installation de l'appareil doit être effectué par une personne qualifiée (électricien).
3. Danger d'électrocution. Même lorsque l'appareil est éteint, il est possible d'avoir une tension sur ses pinces. Chaque changement dans la connexion des pinces doit être effectué après s'être assuré que toute l'alimentation locale est coupée ou déconnectée.

■ Contenu du Paquet

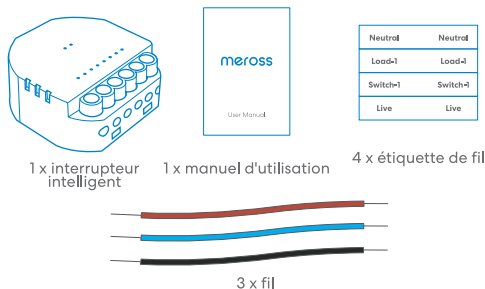

■ Règles du Bip

Bip lent (10 fois) : Prêt à appairer.

Bip rapide : Appairage / Connexion au Wi-Fi.

Bip extrêmement rapide (3 fois) : Connecté au Wi-Fi avec succès.

Bip rapide à bip lent : Échec de la configuration et prêt à être appairé à nouveau.

Bip rapide à aucun bip : La configuration a réussi.

■ Guide d'Installation

1. Téléchargez l'application Meross. Vous en aurez besoin pour configurer, gérer et mettre à jour votre interrupteur intelligent.



2. Connectez-vous à votre compte ou, si vous êtes un nouvel utilisateur, appuyez sur S'inscrire pour créer un nouveau compte.

3. Connectez votre smartphone ou tablette au Wi-Fi 2,4 GHz.

4. Lancez l'application Meross, appuyez sur l'icône "+" pour sélectionner le type d'appareil intelligent que vous souhaitez ajouter, puis vous pouvez simplement suivre l'assistant de configuration pour terminer la configuration.

Remarque:

Pour réinitialiser l'appareil, vous pouvez commuter l'interrupteur existant 5 fois en 10 secondes jusqu'à ce qu'il commence à émettre un bip lent.

■ Lier Meross à Google Assistant ou Amazon Alexa

N'essayez pas d'ajouter l'appareil directement dans une application tierce. Vous devez d'abord configurer l'appareil dans l'application Meross, puis vous pouvez le lier à des assistants vocaux.

Lier Meross à Amazon Alexa



Accédez à Compte-> Amazon Alexa et autorisez Meross à se connecter à Alexa.

Lier Meross à Google Assistant



Accédez à Compte-> Google Assistant et suivez les instructions étape par étape pour terminer le processus d'association.

■ FAQs

Chez Meross, nous nous efforçons d'assurer votre satisfaction. Vous trouverez ci-dessous une liste non exhaustive de questions qui préoccupent le plus les utilisateurs.

1. Puis-je contrôler plusieurs lumières avec cet interrupteur?

Tant que la puissance totale est inférieure à 400 W, vous pouvez contrôler plusieurs lumières.

2. Ce commutateur peut-il fonctionner avec un interrupteur traditionnel à deux gangs?

Non. Cet appareil ne peut fonctionner qu'avec un interrupteur un gang / unipolaire.

3. Je n'arrive pas à coupler l'interrupteur. Que dois-je faire?

- Assurez-vous de câbler l'appareil comme illustré dans ce manuel.
- Assurez-vous que vous êtes connecté au Wi-Fi domestique 2,4 GHz.
- Assurez-vous que votre interrupteur est couvert par un réseau Wi-Fi 2,4 GHz puissant.
- Réinitialisez l'appareil et recommencez. Pour réinitialiser l'appareil, vous pouvez commuter l'interrupteur existant 5 fois en 10 secondes jusqu'à ce qu'il commence à émettre un bip lent.

Pour en savoir plus, veuillez visiter <https://www.meross.com/support#/faq#> pour trouver une solution aux questions les plus fréquemment posées.

■ Installation du Matériel

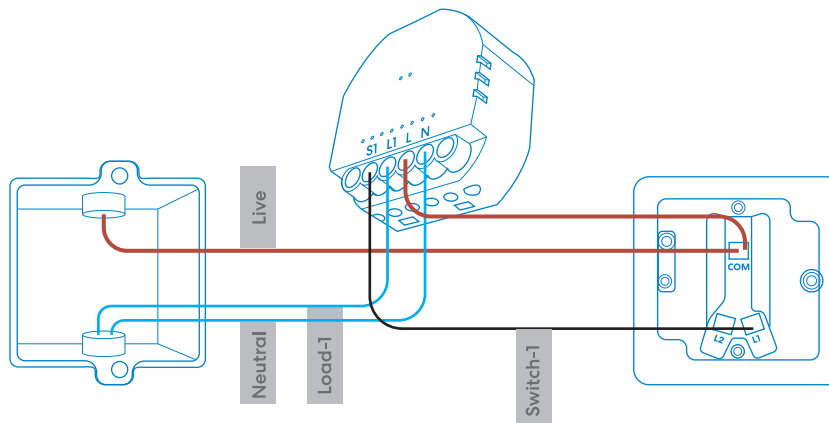

■ Garantie

Les produits Meross sont couverts par une garantie limitée de 24 mois à compter de la date d'achat. Veuillez consulter le site <https://www.meross.com/support/warranty> pour connaître la politique de garantie détaillée et l'enregistrement des produits.

■ Avis de Non-Responsabilité

- Le fonctionnement de cet interrupteur intelligent est testé dans une circonstance typique décrite dans nos spécifications. Meross ne garantit PAS que l'interrupteur intelligent fonctionnera exactement comme décrit dans toutes les circonstances.
- En utilisant des services tiers tels que Amazon Alexa, Google Assistant, Apple Home kit, les clients reconnaissent que Meross ne peut en aucun cas être tenu responsable des données et informations privées collectées par ces parties. La responsabilité totale de Meross est limitée à ce qui est expressément couvert dans sa politique de confidentialité.
- Les dommages résultant de l'ignorance des **INFORMATIONS DE SÉCURITÉ** ne sont pas couverts par le service après-vente de Meross, et Meross n'en assume aucune responsabilité légale.

Les clients reconnaissent clairement avoir compris ces articles en lisant ce manuel.

Información de Seguridad

1. Se recomienda que este dispositivo se utilice en interiores en un lugar seco únicamente.
2. El dispositivo debe ser utilizado dentro de su rango de energía publicada incluido en las especificaciones del producto en el envase.
3. Conecte este dispositivo solo de la manera que se muestra en este manual. Cualquier otro método podría causar daños y / o lesiones.
4. El dispositivo puede estar conectado y controlar circuitos y aparatos eléctricos solo si cumplen con las normas y normas de seguridad respectivas.
5. Por favor, no desmonte el dispositivo, para que no haya daños o riesgos de seguridad.
6. La mayoría de los accidentes resultantes de la operación y el mantenimiento de herramientas eléctricas se deben al incumplimiento de las reglas o precauciones básicas de seguridad. Por lo tanto, lea y comprenda todas las precauciones de seguridad.
7. Asegúrese de que el dispositivo se mantenga fuera del alcance de los niños por motivos de seguridad.
8. Póngase en contacto con el vendedor para obtener un reemplazo en caso de daños en el transporte.

PRECAUCIÓN

1. Peligro de electrocución. El montaje del dispositivo en la red eléctrica debe realizarse con precaución.
2. Peligro de electrocución. El montaje o instalación del dispositivo debe ser realizado por una persona calificada (electricista).
3. Peligro de electrocución. Incluso cuando el dispositivo está apagado, es posible que haya voltaje a través de sus pinzas. Cada cambio en la conexión de las pinzas debe realizarse después de asegurarse de que toda la energía local esté cortada o desconectada.

Contenido del Paquete

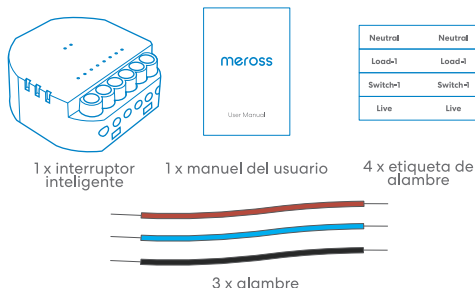

Regalas de Pitidos

Pitido lento (10 veces): listo para emparejar.

Bip rápido: emparejamiento / conexión a Wi-Fi.

Pitido extremadamente rápido (3 veces): conectado a Wi-Fi con éxito.

De pitido rápido a pitido lento: no se pudo configurar y está listo para emparejarse nuevamente.

Guía de Instalación

1. Descarga la aplicación Meross. Lo necesitará para configurar, administrar y actualizar su interruptor inteligente.



2. Inicie sesión en su cuenta, o si es un nuevo usuario, toque Registrarse para crear una nueva cuenta.
3. Conecte su teléfono inteligente o tableta a la red Wi-Fi de 2.4 GHz.

4. Inicie la aplicación Meross, toque el icono "+" para seleccionar el tipo de dispositivo inteligente que desea agregar, luego puede seguir el asistente de configuración para finalizar la configuración.

Nota:

Para restablecer el dispositivo, puede cambiar el interruptor existente 5 veces en 10 segundos hasta que comience a pitar lentamente.

Vincular Meross con Google Assistant o Amazon Alexa

No intente agregar el dispositivo directamente en ninguna aplicación de terceros. Primero debe configurar el dispositivo en la aplicación Meross y luego puede vincularlo a los asistentes de voz.

Vincular con Amazon Alexa

Ir a Cuenta-> Amazon Alexa y permitir Meross de enlace con Alexa.



Vincular con Google Assistant

Vaya a Cuenta-> Asistente de Google y siga las instrucciones paso a paso para completar el proceso de vinculación.



FAQs

En Meross, nos esforzamos por asegurar su satisfacción. A continuación se adjunta una lista no exhaustiva de preguntas que preocupan principalmente a los usuarios.

1. ¿Puedo controlar varias luces con este interruptor?

Siempre que la potencia total sea inferior a 400 W, puede controlar varias luces.

2. ¿Puede este interruptor funcionar con un interruptor tradicional de dos bandas?

No. Este dispositivo solo puede funcionar con un interruptor unipolar / de una unidad.

3. ¿No puedo emparejar el interruptor. Qué tengo que hacer?

- Asegúrese de conectar el dispositivo como se ilustra en este manual.
- Asegúrate de estar conectado a una red Wi-Fi doméstica de 2,4 GHz.
- Asegúrese de que su conmutador esté cubierto por una potente conexión Wi-Fi de 2,4 GHz.
- Reinicie el dispositivo y comience de nuevo. Para restablecer el dispositivo, puede cambiar el interruptor existente 5 veces en 10 segundos hasta que comience a pitar lentamente.

Para obtener más información, visite <https://www.meross.com/support#/faq> para encontrar una solución a las preguntas más frecuentes.

■ Instalación de Hardware

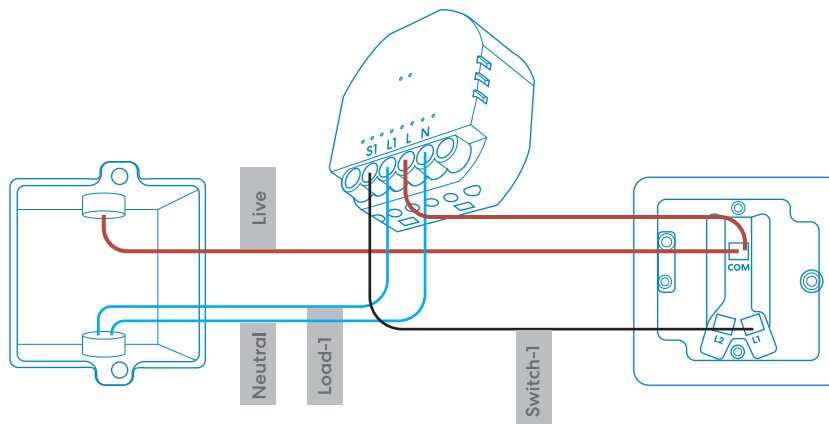

■ Garantía

Los productos Meross están cubiertos por una garantía limitada de 24 meses a partir de la fecha de compra. Visite <https://www.meross.com/support/warranty> para conocer la política de garantía detallada y el registro del producto.

■ Descargo de Responsabilidad

- La función de este interruptor inteligente se prueba en una circunstancia típica descrita en nuestras especificaciones. Meross NO garantiza que el interruptor inteligente funcione exactamente igual que se describe en todas las circunstancias.
- Al utilizar servicios de terceros como Amazon Alexa, Google Assistant, Apple Home kit, los clientes reconocen que Meross no será responsable de ninguna manera por los datos y la información privada recopilada por dichas partes. La responsabilidad total de Meross se limita a lo expresamente cubierto en su Política de privacidad.
- Los daños que surjan del desconocimiento de la INFORMACIÓN DE SEGURIDAD no serán cubiertos por el servicio posventa de Meross, ni Meross asume ninguna responsabilidad legal por ellos. Los clientes reconocen claramente la comprensión de estos artículos al leer este manual.

■ Informazioni sulla sicurezza

1. Si consiglia di utilizzare questo dispositivo solo all'interno in un luogo asciutto.
2. Il dispositivo deve essere utilizzato entro la sua potenza nominale pubblicata inclusa nelle specifiche del prodotto sulla confezione.
3. Collegare questo dispositivo solo nel modo mostrato in questo manuale. Qualsiasi altro metodo potrebbe causare danni e / o lesioni.
4. Il dispositivo può essere collegato e può controllare circuiti e apparecchi elettrici solo se conformi alle rispettive norme e norme di sicurezza.
5. Si prega di non smontare il dispositivo, altrimenti potrebbe esserci danni al prodotto o rischi per la sicurezza.
6. La maggior parte degli incidenti derivanti dal funzionamento e dalla manutenzione dell'utensile elettrico sono causati dalla mancata osservanza delle regole o precauzioni di sicurezza di base. Pertanto, leggere e comprendere tutte le precauzioni di sicurezza.
7. Assicurarsi che il dispositivo sia tenuto fuori dalla portata dei bambini per motivi di sicurezza.
8. Si prega di contattare il venditore per la sostituzione in caso di danni al trasporto.

■ ATTENZIONE

1. Pericolo di folgorazione. Il montaggio del dispositivo sulla rete elettrica deve essere eseguito con cautela.
2. Pericolo di folgorazione. Il montaggio o l'installazione del dispositivo deve essere eseguito da una persona qualificata (elettricista).
3. Pericolo di folgorazione. Anche quando il dispositivo è spento, è possibile avere tensione sui suoi morsetti. Ogni modifica nella connessione dei morsetti deve essere eseguita dopo essersi assicurati che tutta l'alimentazione locale sia stata interrotta o scollegata.

■ Contenuto del pacco

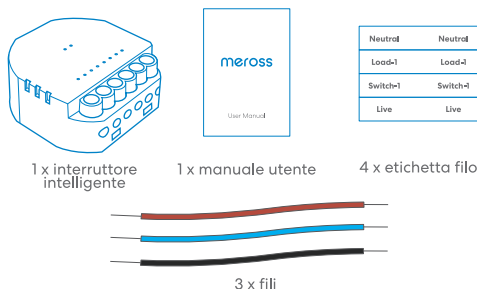

■ Regole dei segnali acustici

- Bip lento (10 volte):** pronto per l'accoppiamento.
- Bip veloce:** accoppiamento / connessione al Wi-Fi.
- Bip estremamente veloce (3 volte):** connessione al Wi-Fi riuscita.
- Da bip veloce a bip lento:** configurazione non riuscita e pronto per essere accoppiato di nuovo.

■ Guida d'installazione

1. Scarica l'app Meross. Ti servirà per configurare, gestire e aggiornare il tuo interruttore intelligente.



2. Accedi al tuo account o, se sei un nuovo utente, tocca Registrati per creare un nuovo account.

3. Collega il tuo smartphone o tablet al Wi-Fi a 2,4 GHz.

4. Apri l'app Meross, tocca l'icona "+" per selezionare il tipo di dispositivo smart che desideri aggiungere, quindi puoi semplicemente seguire la procedura guidata per completare la configurazione.

Nota :

Per ripristinare il dispositivo, è possibile cambiare l'interruttore esistente 5 volte entro 10 secondi finché non inizia a emettere un segnale acustico lento.

■ Collega Meross a Google Assistant o Amazon Alexa

Non provare ad aggiungere il dispositivo direttamente in un'app di terze parti. Devi prima configurare il dispositivo nell'app Meross e poi collegarlo agli assistenti vocali.

Collegamento ad Amazon Alexa



Vai su Account-> Amazon Alexa e consenti a Meross di collegarsi ad Alexa.

Collegamento all'Assistente Google



Vai su Account-> Assistente Google e segui le istruzioni passo passo per completare il processo di collegamento.

■ Domande e risposte frequenti

In Meross, ci sforziamo di assicurare la tua soddisfazione. Di seguito è allegato un elenco non esaustivo di domande di cui gli utenti sono maggiormente preoccupati.

1. Posso controllare più luci con questo interruttore?

Finché la potenza totale è inferiore a 400 W, è possibile controllare più luci.

2. Questo interruttore può funzionare con un interruttore tradizionale a due gang?

No. Questo dispositivo può funzionare solo con un interruttore unipolare / unipolare.

3. Non riesco ad accoppiare l'interruttore. Cosa dovrei fare?

- Assicurarsi di cablare il dispositivo come illustrato in questo manuale.
- Assicurarsi di essere connesso al Wi-Fi domestico a 2,4 GHz.
- Assicurarsi che il tuo interruttore sia coperto da un potente Wi-Fi a 2,4 GHz.
- Resetta il dispositivo e ricomincia. Per ripristinare il dispositivo, è possibile cambiare l'interruttore esistente 5 volte entro 10 secondi fino a quando non inizia a emettere un segnale acustico lento.

Per ulteriori informazioni, visitare <https://www.meross.com/support#/faqs> per trovare una soluzione per le domande più frequenti.

■ Installazione hardware

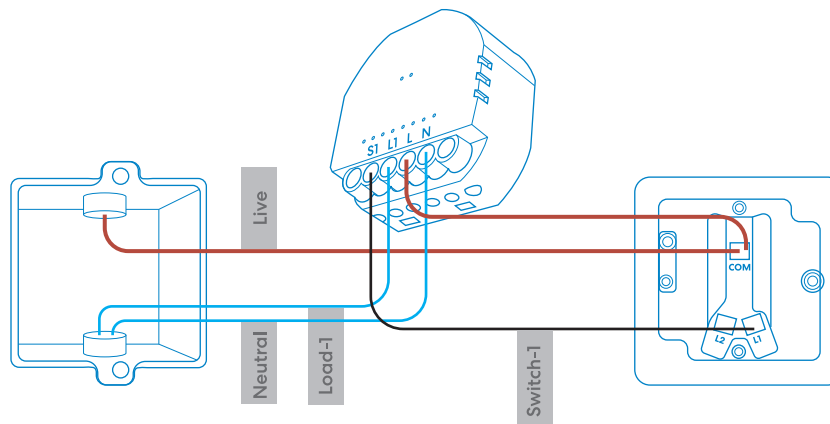

■ Garanzia

I prodotti di Meross sono coperti da una garanzia limitata di 24 mesi dalla data di acquisto. Visitare <https://www.meross.com/support/warranty> per la politica di garanzia dettagliata e la registrazione del prodotto.

■ Disconoscimento

- La funzione di questo interruttore intelligente viene testata in una circostanza tipica descritta nelle nostre specifiche. Meross NON garantisce che l'interruttore intelligente funzioni esattamente come descritto in tutte le circostanze.
- Utilizzando servizi di terze parti come Amazon Alexa, Google Assistant, Apple Home kit, i clienti riconoscono che Meross non sarà ritenuta responsabile in alcun modo per i dati e le informazioni private raccolte da tali parti. La responsabilità totale di Meross è limitata a quanto espressamente coperto dalla sua Privacy Policy.
- I danni derivanti dall'ignoranza delle INFORMAZIONI SULLA SICUREZZA non saranno coperti dal servizio post-vendita di Meross, né Meross si assume alcuna responsabilità legale in merito.

I clienti riconoscono chiaramente la comprensione di questi articoli leggendo questo manuale.

**SIMPLE DEVICE
SIMPLIFY YOUR LIFE**

Email: support@meross.com
Website: www.meross.com

Manufacturer: Chengdu Meross Technology Co., Ltd.
Address: No. 1312, Building E6-1, Tianfu Software Park, Chengdu, China
Product Ident GmbH (for Prodsig authorities only)
Hoferstraße 9B, 71636 Ludwigsburg,
Baden-Württemberg, Deutschland



MADE IN CHINA
INDOOR USE ONLY